

典型指示器订购举例



* 线束和电缆组件仅在美洲提供

典型订购举例
KB02KW01-12-FF



摇头开关
翘板开关
按钮开关
发光按钮开关
可编程开关
钥匙锁开关
旋转开关
滑动开关
触光开关
倾斜开关
触光开关
M 指示灯
附件
附录

形状和安装类型

衬套安装

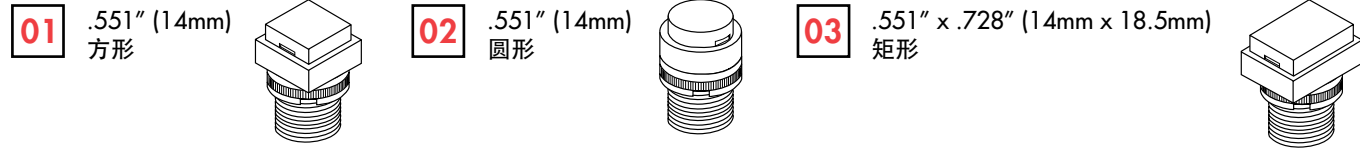

嵌入式安装

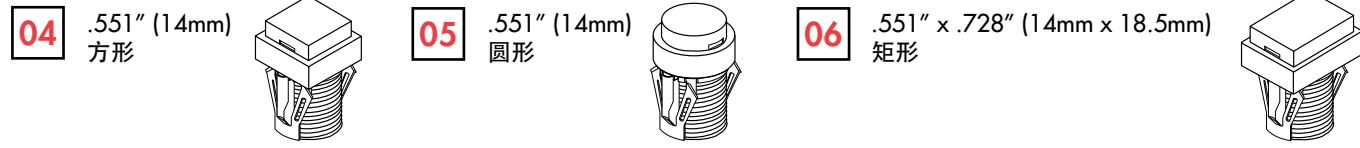

槽板是指示器整体的一个组成部分。

衬套安装

面板裁切

嵌入式安装

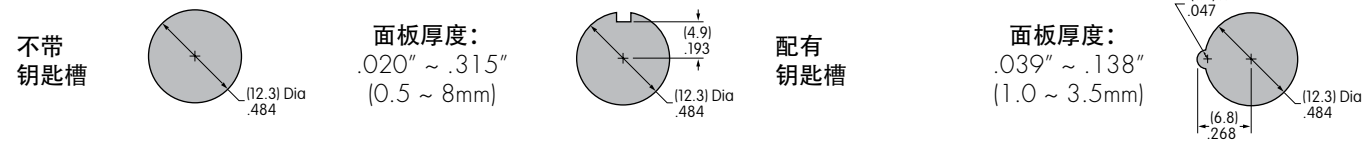

端子

W01 银焊片焊接

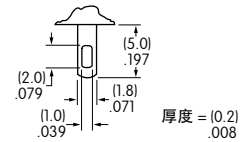

灯泡颜色和规格

所示的电气规格是在基本温度为25°C下确定的。
如果源电压超过额定电压，需要一个稳流电阻。
稳流电阻的计算以及更多灯泡的详情如附件章节所示。

白炽灯和氖灯

AT611 白炽灯	AT615 氖灯	05	12	01	推荐的用于氖灯的电 阻：33K 欧姆用于 110V AC; 100K 欧姆 用于220V AC
电压	V	5V AC	12V AC	110V AC	
电流	I	115mA	60mA	1.5mA	
耐久力	小时	7,000平均值	10,000		

不带电阻的光亮LED

AT635 LEDs在OFF状态下 为彩色。	颜色编号			无电阻		
	红 5C	琥珀 5D	绿 5F	红 无编号	琥珀 无编号	绿 无编号
正向峰值电流	I_{FM}	30mA	30mA	30mA	30mA	30mA
持续正向电流	I_F	20mA	20mA	20mA	20mA	20mA
正向电压	V_F	1.9V	2.0V	2.1V	2.1V	2.1V
反向峰值电压	V_{RM}	5V	5V	5V	5V	5V
电流减小率 (超过25°C时)	ΔI_F	0.42mA/°C	0.29mA/°C	0.42mA/°C	0.42mA/°C	0.42mA/°C
环境温度范围		-25° ~ +50°C				

灯泡颜色和规格

所示的电气规格是在基本温度为25°C下确定的。
如果源电压超过额定电压，需要一个稳流电阻。
稳流电阻的计算以及更多灯泡的详情如附件章节所示。

带电阻的光亮LED

AT634 LEDs在OFF状态 下为彩色。	颜色编号			电阻编号		
	红 5C	琥珀 5D	绿 5F	05	12	24
正向峰值电流	I_{FM}	—	—	—	—	—
持续正向电压	I_F	25mA	20mA	10mA	10mA	10mA
正向电压	V_F	5V	12V	24V	24V	24V
反向峰值电压	V_{RM}	4V	8V	16V	16V	16V
电流减小率 (超过25°C时)	ΔI_F	—	—	—	—	—
环境温度范围		-25° ~ +50°C				

T-1 ½ 双引脚

AT634
5伏特
2元件
带1个电阻

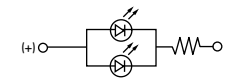

AT634
12伏特
4元件
带2个电阻

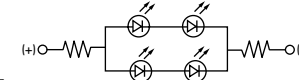

AT634
24伏特
4元件
带2个电阻

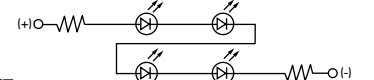

超光亮单元LED

AT625G 蓝色 AT631B 白色 AT632F 绿色	颜色			
	白 6B	绿 6F	蓝 6G	
正向峰值电流	I_{FM}	30mA	30mA	30mA
持续正向电流	I_F	20mA	20mA	20mA
正向电压	V_F	3.6V	3.5V	3.6V
反向峰值电压	V_{RM}	5V	5V	5V
电流减小率 (超过25°C时)	ΔI_F	0.50mA/°C	0.50mA/°C	0.50mA/°C
环境温度范围		-25° ~ +50°C		

T-1 双引脚

盖帽类型和颜色组合

颜色编号: B 白 C 红 E 黄 F 绿 G 蓝 J 透明

用于白炽灯的单色盖帽

可供选择的镜头/滤光片颜色:

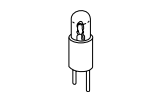
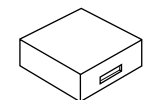
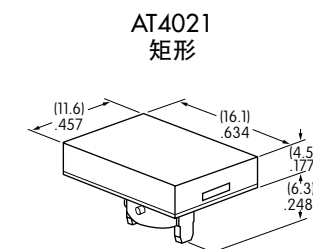
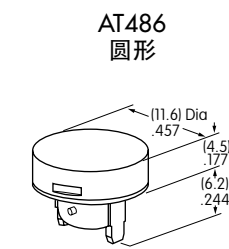
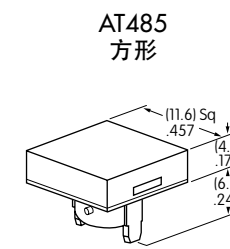
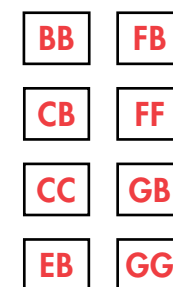

材质: 聚碳酸酯 涂覆: 光滑

灯泡AT611

盖帽类型和颜色组合

颜色编号: **A** 黑 **B** 白 **C** 红 **D** 琥珀 **E** 黄 **F** 绿 **G** 蓝 **J** 透明

用于白炽灯或氖灯的插入盖帽

可供选择的镜头/滤光片颜色:

JB

AT487
方形

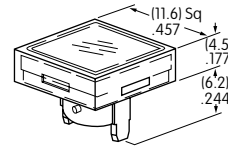

JC

JE

JF

JG

AT488
圆形

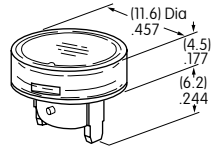

AT4022
矩形

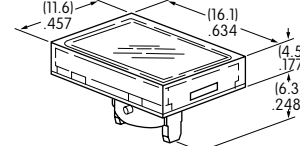

无色透明镜头



半透明彩色滤光片



灯泡AT611 灯泡AT615

材质: 聚碳酸酯 涂覆: 光滑

JF和JG不适用于氖灯。

用于不带电阻或带电阻的光亮LED的点发光型盖帽

可供选择的盖帽/窗口颜色:

AB

用于点发光的带有半透明白色窗口的不透明的黑色盖帽

AT4051
方形

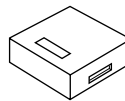
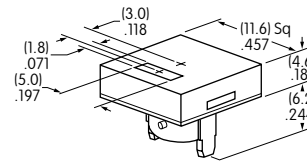

光亮LED
AT635



光亮LED
AT634

材质: 聚碳酸酯 涂覆: 消光

用于不带电阻的光亮LED或带电阻的LED的盖帽

可供选择的镜头/散光片颜色: (AT4133, 4132, 4134 白色散光片; AT4158, 4160, 4159 彩色散光片)

JB

AT4133

方形

AT4132

圆形

AT4134

矩形

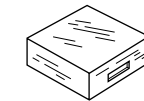

无色透明镜头

JC

AT4158

JD

JF

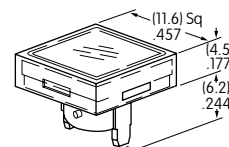

AT4160

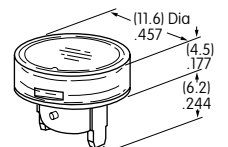

AT4159

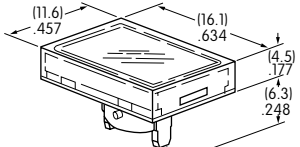

半透明散光片



光亮LED
AT635

光亮LED
AT634

材质: 聚碳酸酯 涂覆: 光滑

盖帽类型和颜色组合

用于超光亮LED的盖帽

镜头/散光片
可供选择的颜色:

JB

透明镜头
白色散光片

AT4133
方形

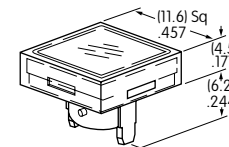

AT4132
圆形

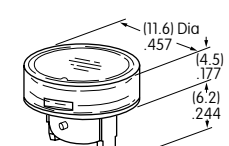

AT4134
矩形

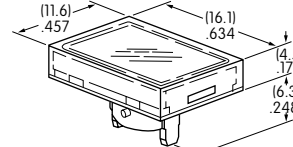

无色透明镜头

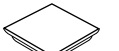

半透明白色扩散体



超光亮LEDs
AT625, AT631, AT632

材质: 聚碳酸酯 涂覆: 光滑

典型指示器尺寸

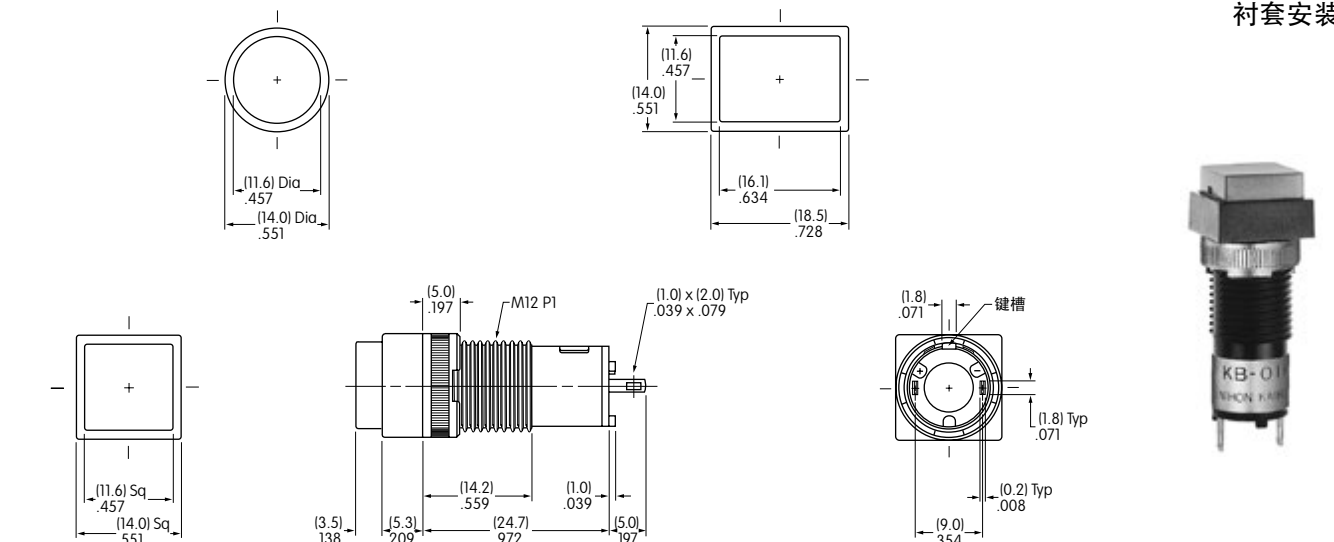

衬套安装



KB01KW01-05-GG

嵌入式安装



KB05KW01-05-FF